

Uživatelský manuál

WiFi bateriová kamera

ANRAN S02-J



Email: support@anran-cctv.com

Phone number: 44-20 8610 1559 (UK)

Company adres: 14161 post-st, Corona, CA, 92880, United States

Obsah uživatelského manuálu

Popis produktu

Strana 3

Obsah balení

Strana 4

Stažení a nastavení aplikace

Strana 4

Montáž a upevnění kamery

Strana 5

Registrace účtu

Strana 7

Nastavení WiFi propojení

Strana 8

Spárování kamery s aplikací ARCCTV

Strana 9

Nastavení detekce pohybu a nahrávání

Strana 11

Přehrávání a stažení loženého záznamu

Strana 12

Popis produktu



UPOZORNĚNÍ: Vložte Micro SD kartu do slotu na kameře tak, jak je vyobrazeno na obrázku. Micro SD kartu je třeba do kamery vložit před jejím zapnutím. V opačném případě nebude Micro SD karta načtena.

Obsah balení



Instalace a nastavení aplikace ARCCTV

Pro ovládání kamery z chytrého telefonu vyhledejte a stáhněte aplikaci **ARCCTV**.

Aplikaci je možné stáhnout z:

- Google play
- App Store
- Pomocí QR kódu níže



Aplikace je kompatibilní s operačním systémem **Android a IOS**.

Montáž a upevnění kamery

Výběr správné výšky a lokality

Umístěte kameru do výšky přibližně 3-4 metry nad zem. V této výšce je zajištěn nejlepší úhel pro snímání pohybu pohybového čidla. Umístěte kameru ideálně tak, aby nebyla přímo proti slunečnímu světlu. Zajistíte tak lepší obraz záznamu.

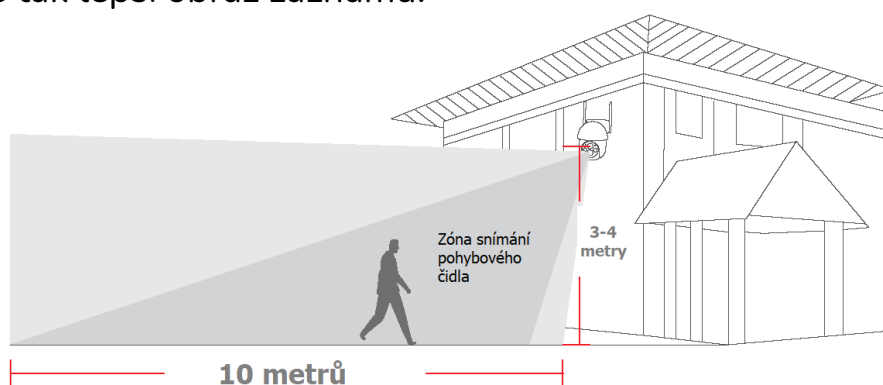

Instalace kamery

- Vyvrtejte otvory podle polohové nálepky vrtákem s průměrem 6mm.
- Vložte hmoždinky
- Utáhněte šrouby

Instrukce pro instalaci solárního panelu

Pro instalaci solárního panelu dodržujte úhel 30-45° oproti vodorovné poloze, jak je znázorněno na obrázku níže.

Zapojení mezi solárním panelem a kamerou je znázorněna na následujícím obrázku. Otevřete silikonový kryt na spodní straně kamery, sejměte malou střední část krytu, prostrčte otvorem napájecí kabel, zapojte jej do USB portu a kryt zavřete.

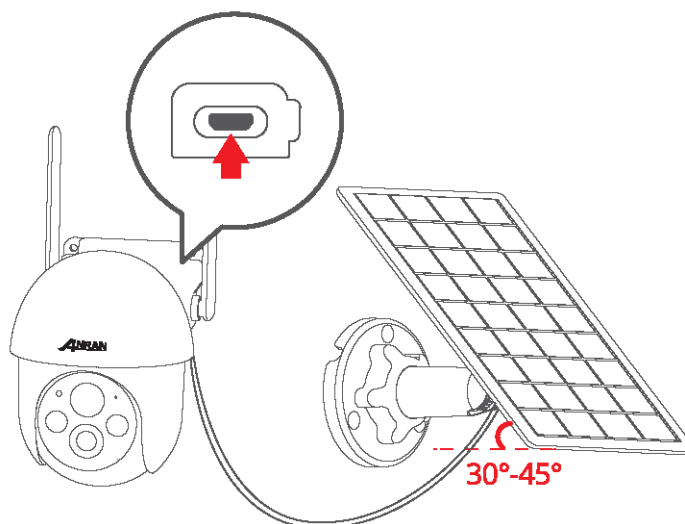

Typy pro instalaci solárního panelu

Při instalaci na severní polokouli otočte panel na jih. Při instalaci na jižní polokouli směřujte panel na sever.

Při výběru místa instalace solárního panelu dávejte pozor, aby slunce nebylo blokováno žádnými předměty, jako jsou okapy, větve stromů atd.

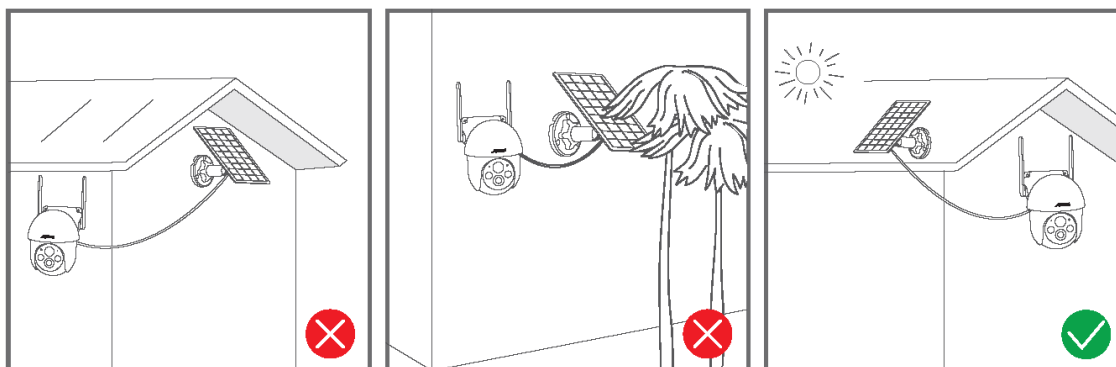

Otestujte kvalitu WiFi signálu na místě instalace kamery

Použijte mobilní telefon pro zkoušku kvality signálu v místě instalace kamery.

Ve svém telefonu otevřete seznam dostupných WiFi sítí, vyhledejte WiFi síť, ke které chcete v místě instalace připojit kameru a ujistěte se, že je signál dostatečně silný.

Pokud není signál dostatečný, zvolte jiné místo umístění kamery, nebo použijte zařízení pro zesílení WiFi signálu.

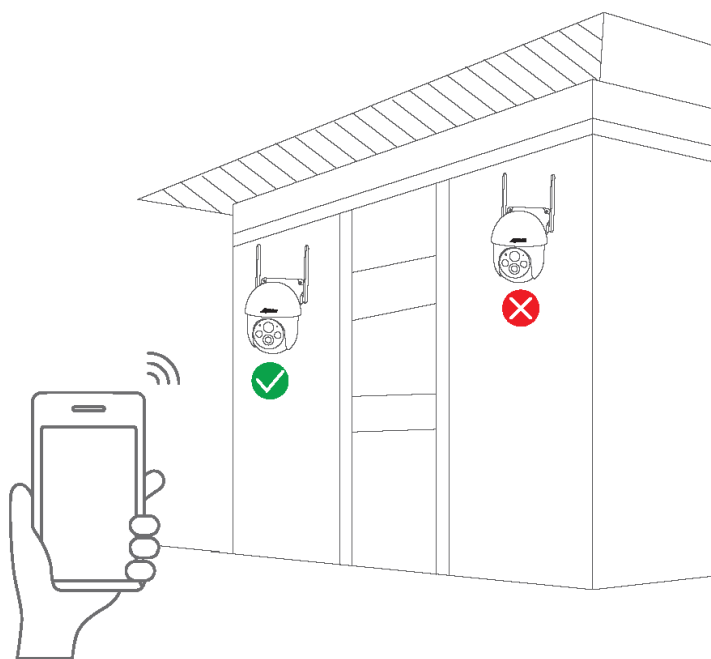

Registrace účtu

1. Otevřete aplikaci ARCCTV a zaregistrujte si účet. Přejděte do přihlašovacího rozhraní a klikněte na „Registrovat“ **(obrázek 1)**
2. Zaregistrujte se pomocí svého telefonního čísla nebo e-mailové adresy, klikněte na „Určit“. Následně Vám bude zaslán verifikační kód, na váš telefon nebo do e-mailové schránky **(obrázek 2)**
3. Zadejte ověřovací kód a nastavte si vlastní heslo pro účet aplikace. Dále klikněte na „Potvrdit“ pro dokončení **(obrázek 3)**

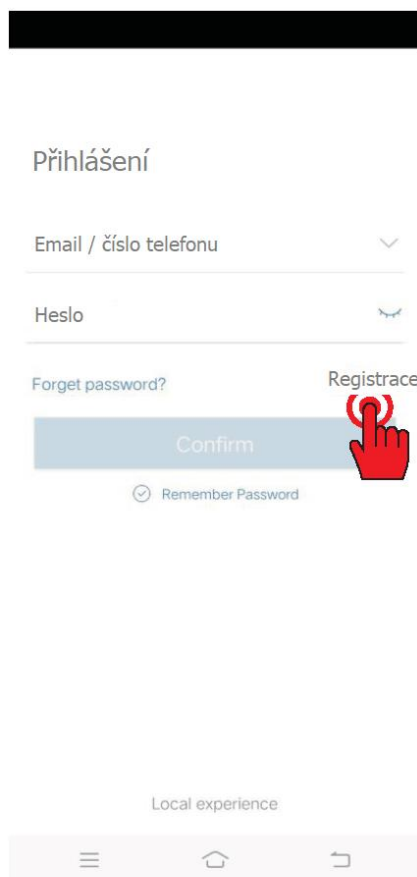

Obrázek 1



Obrázek 2

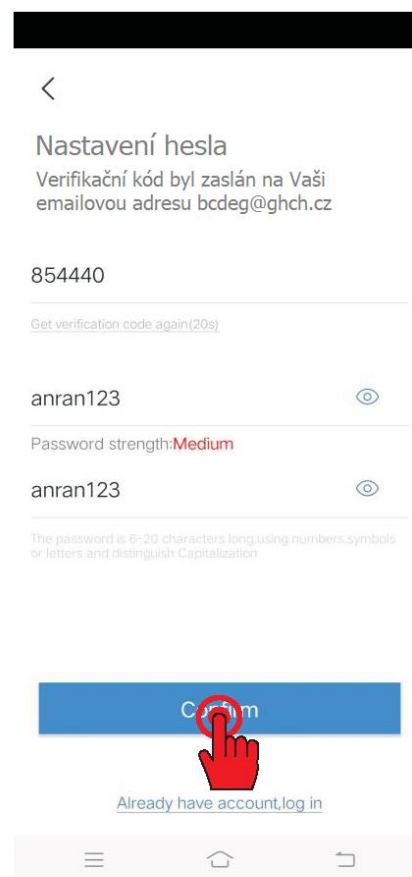

Obrázek 3

Nastavení WiFi připojení ke kameře

Vezměte svůj mobilní telefon a kameru do blízkosti routeru, k jehož WiFi síti chcete kameru připojit, na maximální vzdálenost 5 metrů.

Kamera podporuje pouze 2,4GHz WiFi připojení (5G není podporováno).

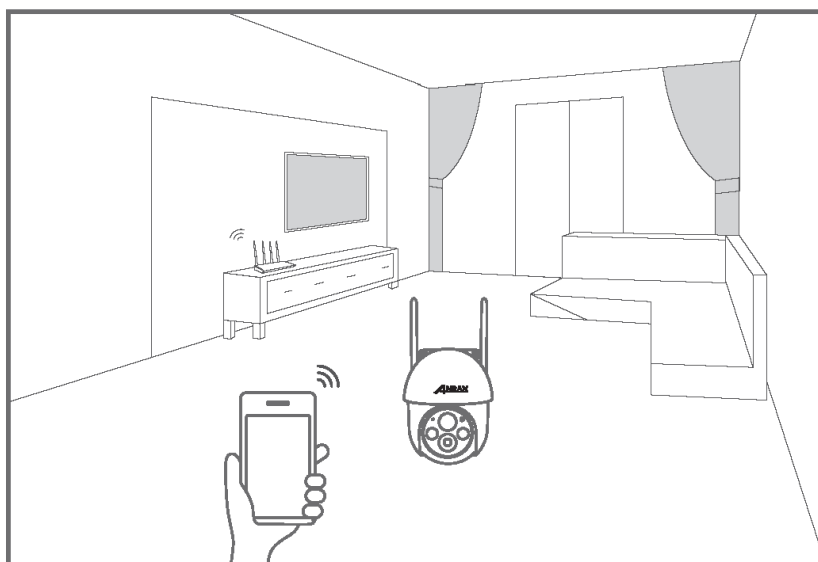

Spárování kamery s aplikací v chytrém telefonu

1. Otevřete aplikaci ARCCTV a přihlaste se do vytvořeného účtu
2. V pravém horním rohu klikněte na znaménko „+“ pro přidání kamery do aplikace **(obrázek 1)**.
3. Pomocí telefonu naskenujte QR kód, která j umístěna na těle kamery **(obrázek 2)**. *QR kód na těle kamery je jedinečný a nelze jej v budoucnu opětovně generovat. Při prvním instalaci si QR kód vyfotíte a fotografii uložíte, aby bylo možné v budoucnu kameru opětovně párovat, pokud by došlo k poškození QR kódu například vlivem počasí.*
4. Kamera vydá zvukový signál potvrzující úspěšné načtení QR kódu. Po zaznění signálu klikněte na „Další krok“. **(obrázek 3)**

Pozor: pokud by k načtení kamery nedošlo, restartujte kameru a opakujte kroky 1-3 znovu.

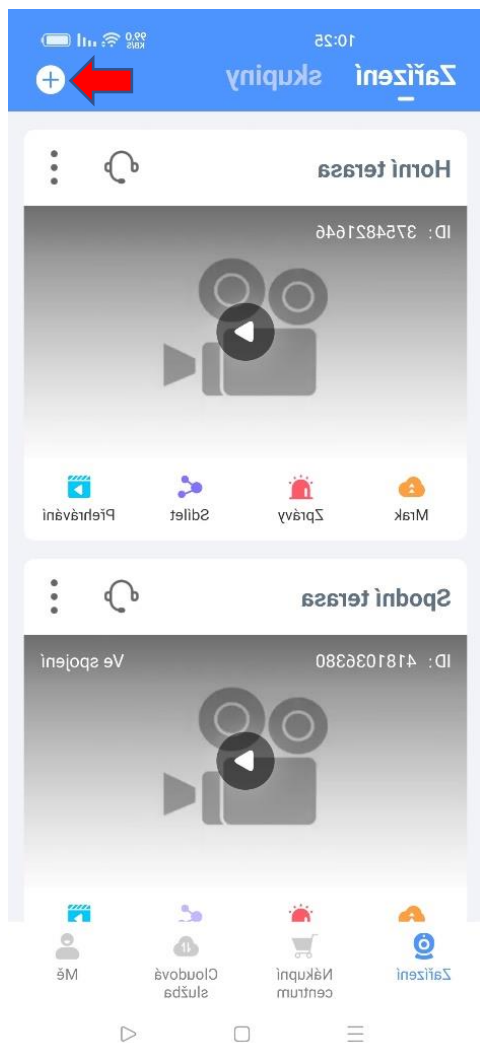

Obrázek 1



Obrázek 2

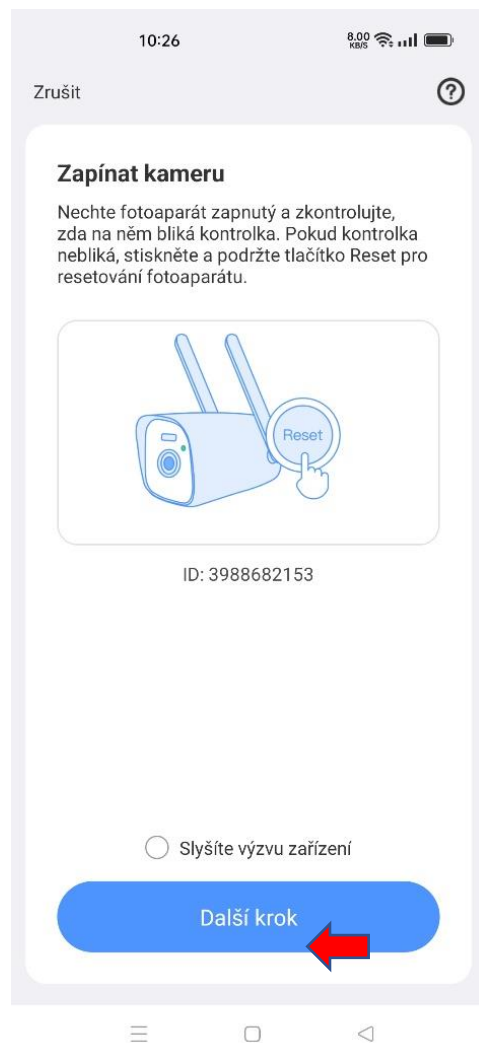

Obrázek 3

5. Vyberte WiFi síť, ke které chcete připojit kameru. Zadejte heslo vybrané WiFi sítě a zvolte „Další krok“ **(obrázek 4)**
6. Nyní se na displeji Vašeho mobilního telefonu objeví QR kód. Namiřte objektiv kamery proti displeji mobilního telefonu, aby mohla kamera načíst QR kód. Vzdálenost mezi kamerou a telefonem by měla být 15-25cm. Po zaznění zvukového signálu, který potvrzuje úspěšné načtení QR kódu klikněte na „Poslechněte si tón výzvy“ **(obrázek 5)**
7. Nyní dojde k automatické konfiguraci kamery a jejímu připojení k WiFi síti. Párování kamery s mobilní aplikací je ukončeno **(obrázek 6)**

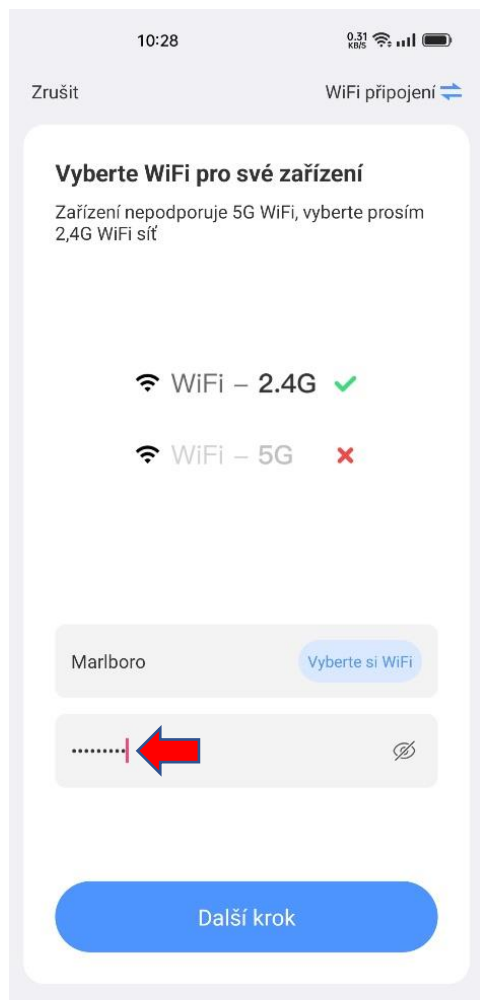

Obrázek 4



Obrázek 5

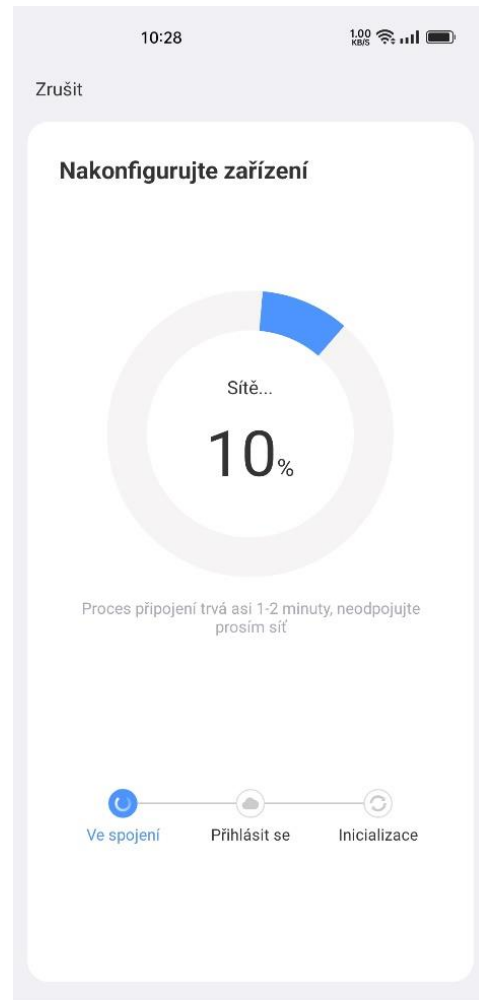

Obrázek 6

Nastavení detekce pohybu, nahrávání a dalších funkcí

Po úspěšném spárování a pojmenování kamery můžete nastavit jednotlivé funkce.

1. Nad obrázkem kamery klikněte na ikonu „tří teček“ (**obrázek 1**)
2. Z nabízených možností vyberte „Nastavení“ (**obrázek 2**)
3. Nastavte Upozornění detekce pohybu, Nastavení nahrávání, Nastavení obrazu a Pokročilá nastavení (**obrázek 3**)

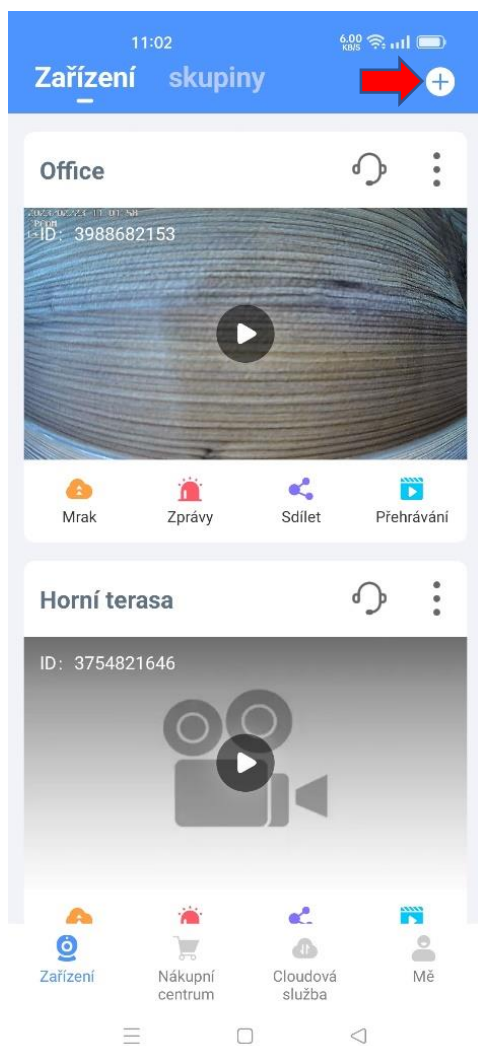

Obrázek 1

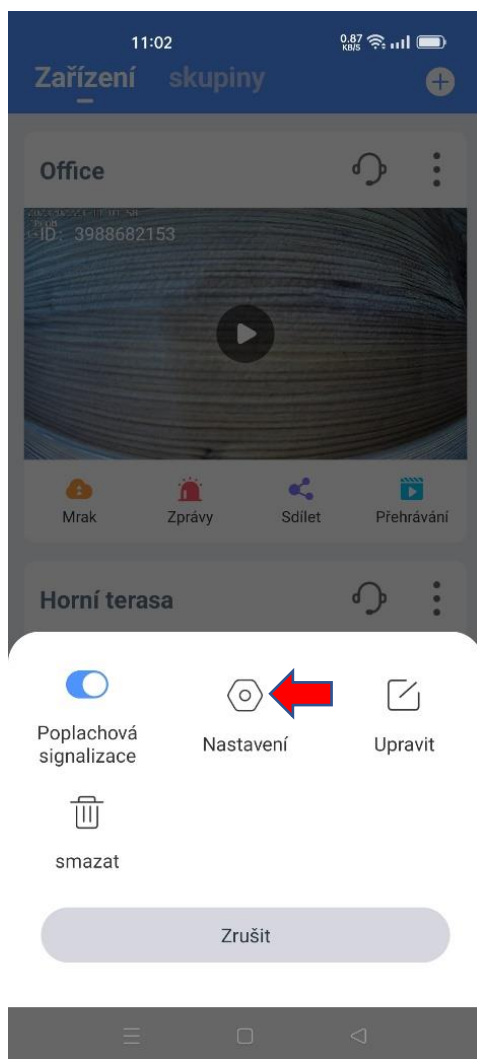

Obrázek 2

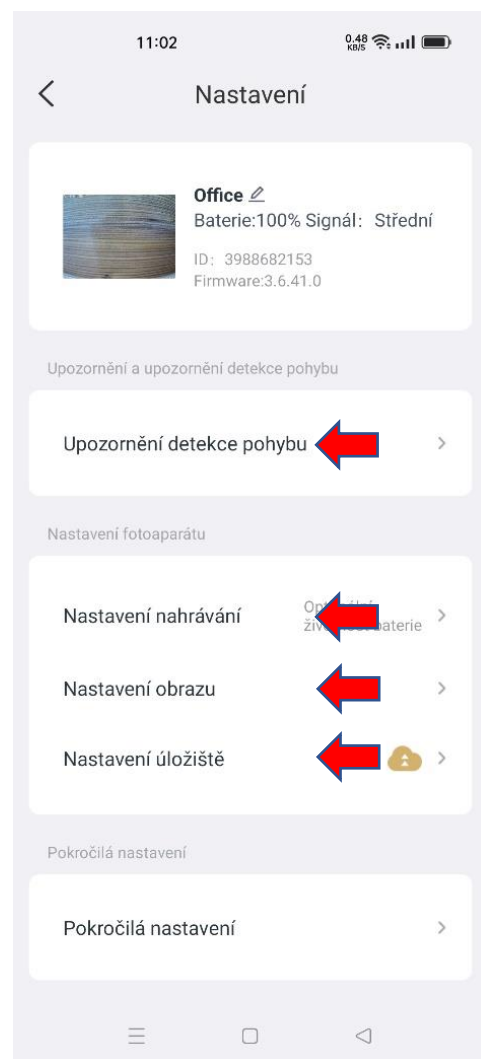

Obrázek 3

Přehrávání a stažení uloženého záznamu

Záznam z kamery lze ukládat na micro SD kartu s kapacitou až 128GB nebo do cloudu mobilní aplikace ARCCTV.

Záznam lze prostřednictvím mobilní aplikace stáhnout z micro SD karty nebo cloudového úložiště přímo do galerie mobilního telefonu, nebo sdílet do vybraného úložiště.

- 1) Pro přehrávání nebo stažení záznamu klikněte na úvodní stránce mobilní aplikace na „přehrávání“ **(obrázek 1)**
- 2) Vyberte, zda chcete prohlížet záznam uložený na micro SD kartě nebo v cloudovém úložišti **(obrázek 2)**
- 3) Na časové ose vyberte datum a časové rozmezí záznamu, která chcete prohlížet nebo stáhnout a klikněte na „Stáhnout a přehrát video“ **(obrázek 3)**

Poznámka: Pro ukládání záznamu do cloudového úložiště je nejprve třeba cloudové úložiště aktivovat volbou tarifu a frekvence ukládání.

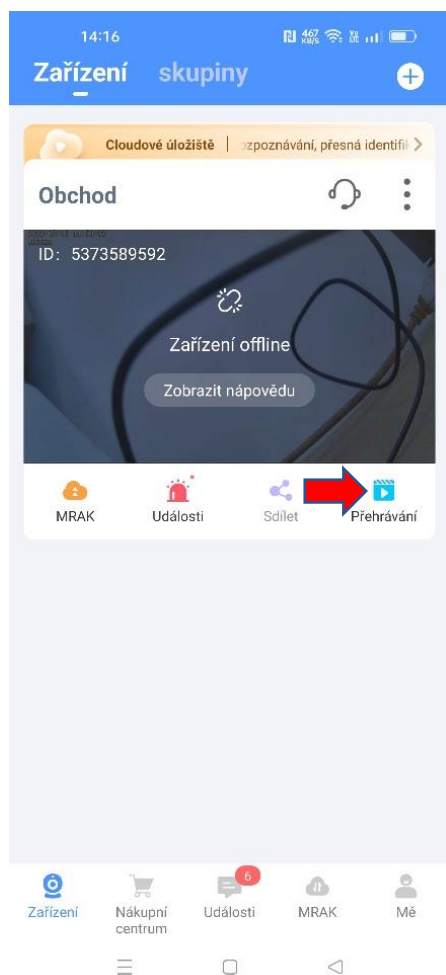

Obrázek 1

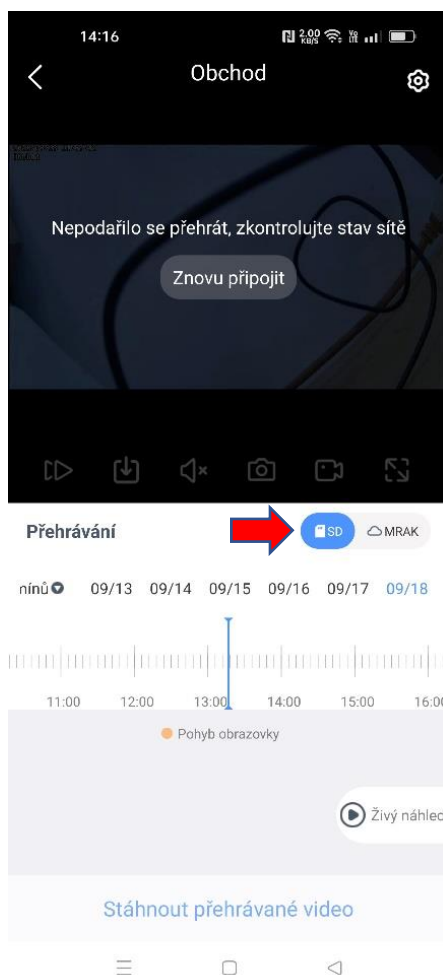

Obrázek 2

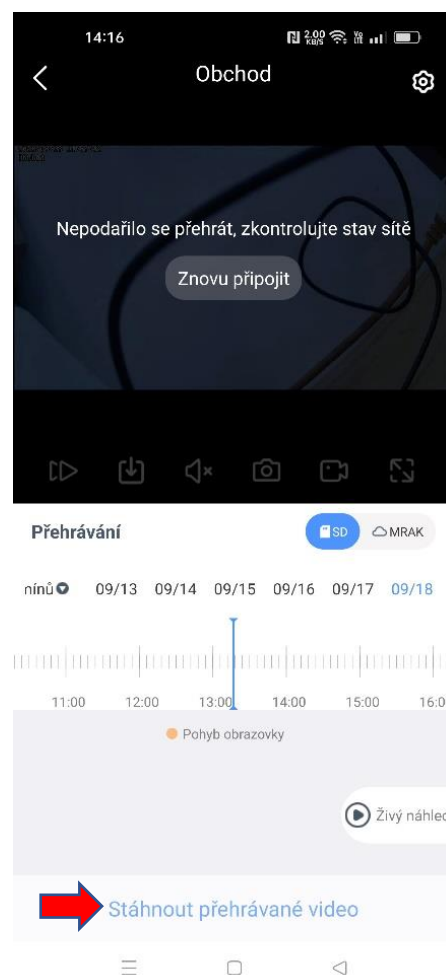

Obrázek 3