

# Uživatelský manuál

WiFi bateriová 4G kamera

**ANRAN G1 Pro**



Email: [support@anran-cctv.com](mailto:support@anran-cctv.com)

Phone number: 44-20 8610 1559 (UK)

Company adress: 14161 post-st, Corona, CA, 92880, United States

## Obsah uživatelského manuálu

Příprava SIM karty a kamery před použitím

Strana 3

Ukládání záznamu

Strana 3

Popis produktu

Strana 4

Stažení, instalace a nastavení aplikace ARCCTV

Strana 5

Registrace účtu

Strana 6

Spárování kamery s aplikací v chytrém telefonu

Strana 6

## Obsah balení

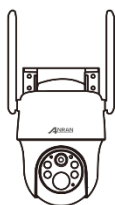

Kamera

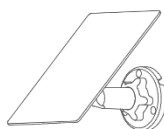

Solární panel

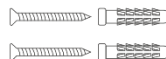

Upevňovací materiál



USB-C kabel



Samolepka



Manuál



Silikonový popruh

## Příprava SIM karty a kamery před prvním použitím

Před prvním použitím je nutné kameru nabít do plné kapacity baterie prostřednictvím síťového adaptoru s výstupním proudem 5V /1A nebo 5V/2A.

**Poznámka:** Jedná se o klasický síťový adaptér, který používáte k napájení mobilního telefonu. Napájení kamery do plné kapacity může trvat až 6hodin.

## Vložení SIM karty

Vložte prosím SIM kartu a SD kartu podle směru znázorněném na obrázku níže – „*Popis produktu*“. Pokud je karta Micro SD vložena nesprávně, může se zaseknout a zařízení by se mohlo poškodit.

- a) Kameru lze připojit k internetu pouze vložení SIM karty.
- b) Kamera podporuje formát **nano SIM** karty.
- c) Ujistěte se, že máte dostatečný objem dat, aby nedošlo k vypnutí kamery z důvodu vyčerpání dat.
- d) SIM karta musí být do kamery vložena, když je kamera vypnutá. V opačném případě nedojde k načtení SIM karty kamerou.
- e) Pokud SIM karta ještě nebyla aktivována v jiném zařízení, vložte SIM kartu nejprve do mobilního telefonu a proveďte její aktivaci. Teprve následně vložte Sim kartu do kamery.
- f) Pokud je na **SIM kartě nastaven PIN kód**, vložte SIM kartu do mobilního telefonu a **PIN kód zrušte**.

Pokud kamera po zapnutí SIM kartu nenačte, vyjměte SIM kartu z kamery, proveďte reset kamery tlačítkem RESET pod silikonovou vodotěsnou krytkou a následně SIM kartu opět vložte.

## Ukládání záznamu

- 1) Ukládání záznamu na micro SD kartu.

Ukládat záznam z kamery je možné na micro SD kartu s kapacitou maximálně 128GB. Kamera podporuje micro SD karty s rychlostní třídou alespoň Class 10.

Záznam se na micro SD kartu ukládá ve smyčce. Po zaplnění kapacity celé micro SD karty se automaticky maže záznam od nejstaršího pořízeného.

## 2) Ukládání záznamu do cloudového úložiště mobilní aplikace ANRAN

Po stažení aplikace a registraci účtu je možné nastavit ukládání záznamu do cloudového úložiště.

**Důležité upozornění:** micro SD karta musí být do kamery vložena před jejím zapnutím, jinak kamera micro SD kartu nenačte!

## 3) Schéma vložení micro SD karty a SIM karty do slotu

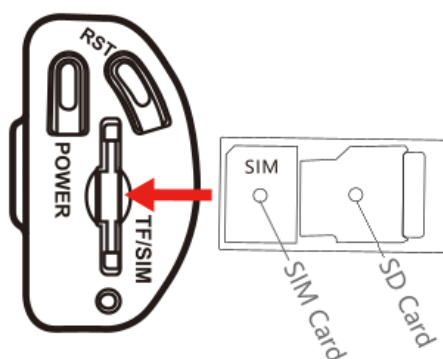

## Popis produktu

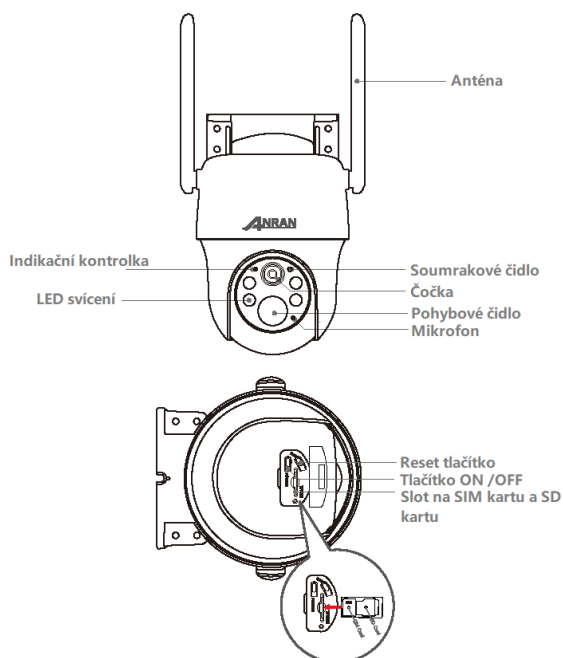

**Vložení SIM karty:** Slot na SIM kartu a SD kartu je zajištěn proti náhodnému vysunutí při manipulaci s kamerou. Pro vysunutí slotu použijte úzký a pevný předmět, například špendlík, kterým zatlačíte do otvoru vedle slotu, podobně jako když vkládáte SIM kartu do mobilního telefonu.

**UPOZORNĚNÍ:** nano SIM kartu a micro SD kartu je třeba do kamery vložit když je kamera **vypnutá**. V opačném případě nebude Micro SD karta načtena.

## Stažení, instalace a nastavení aplikace ANRAN

Pro ovládání kamery z chytrého telefonu vyhledejte a stáhněte aplikaci **ANRAN**.

Aplikaci je možné stáhnout z:

- Google play
- App Store
- Pomocí QR kódu níže



Aplikace je kompatibilní s operačním systémem Android a IOS

## Registrace účtu

1. Otevřete aplikaci ANRAN a zaregistrujte si účet kliknutím na „Registrovat se nyní“ (obrázek 1)
2. Zaregistrujte se pomocí svého telefonního čísla nebo e-mailové adresy, klikněte na „Další“. Nezapomeňte zaškrtnout souhlas s podmínkami užívání aplikace a ochranou osobních údajů (obrázek 2)
3. Nastavte si přezdívku a heslo pro přihlášení do aplikace a dále klikněte na „Hotovo“ pro dokončení (obrázek 3)

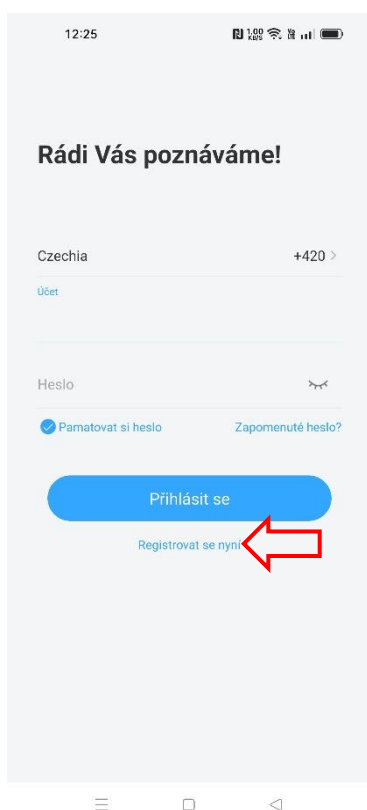

Obrázek 1

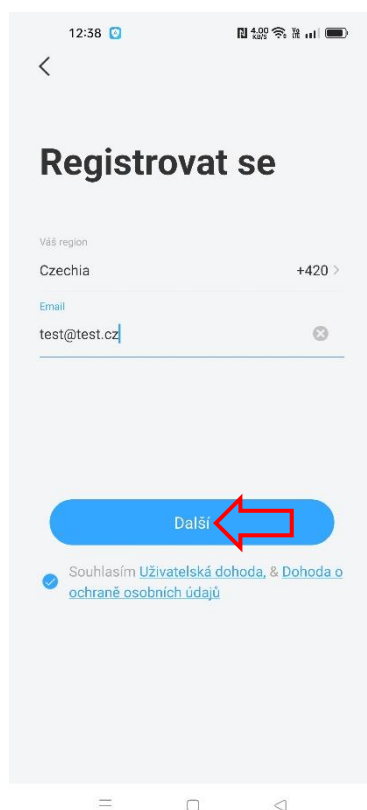

Obrázek 2



Obrázek 3

## Spárování kamery s aplikací v chytrém telefonu

1. Otevřete aplikaci ANRAN a přihlaste se do vytvořeného účtu.
2. V pravém horním rohu klikněte na znaménko „+“ pro přidání kamery do aplikace (obrázek 1).

3. Z nabízených možností v levém panelu vyberte „4G kamera“ (obrázek 2)
4. Z nabízených možností klikněte na „G1 Pro“ (obrázek 3)

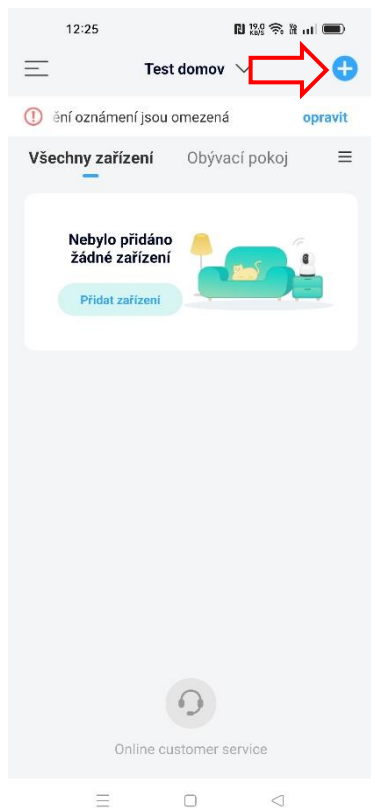

Obrázek 1

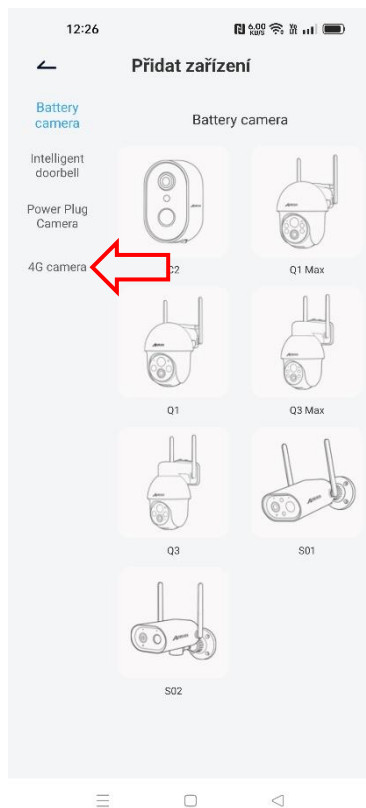

Obrázek 2

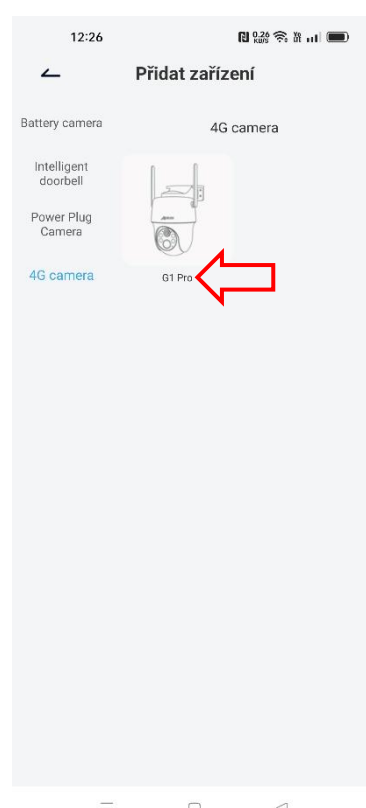

Obrázek 3

5. Nascanujte QR kód, který se nachází na boku těla kamery. Po načtení QR kódu stiskněte „Další“ (obrázek 4)
6. Potvrďte, že na kameře svítí modrá kontrolka, která potvrzuje úspěšné načtení SIM karty a aktivní připojení k internetu (obrázek 5) a stiskněte „Další“
7. Nyní odstraňte z pohybového čidla kamery ochrannou fólie a klikněte na „Další“. Namiřte QR kód zobrazený na displeji mobilní telefonu proti čočce kamery ze vzdálenosti 10-20cm a vyčkejte na zvukové znamení, které potvrdí, že kamera QR kód úspěšně načetla (obrázek 6).

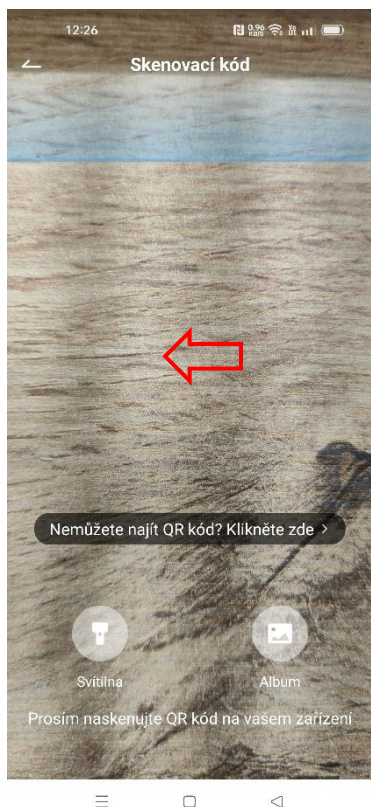

Obrázek 4



Obrázek 5

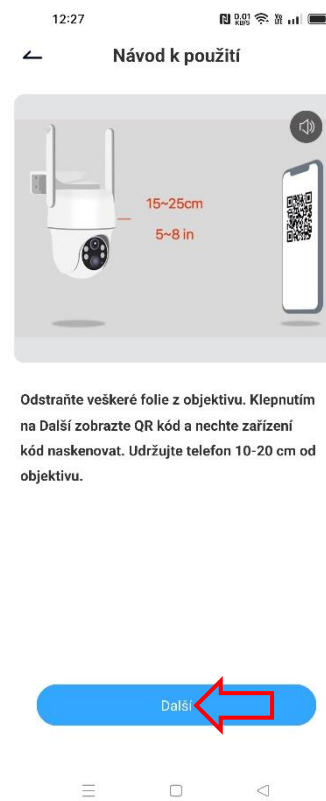

Obrázek 6

## Contact us

- 🌐 [www.anran-cctv.com](http://www.anran-cctv.com)
- ✉ [support@anran-cctv.com](mailto:support@anran-cctv.com)
- ☎ 1-866-958-6988 (US)  
44-20 8610 1559 (UK)



Free Warranty